

 VEDUM



SUOSITUSHINNASTO 2008

Hinnat ovat ohjevähittäishintoja €, sis. alv.
Hintaluettelo on voimassa 1.3.2008 alkaen

SUOSITUSHINNASTO 2008

Hinnat ovat ohjevähittäishintoja €, sis. alv. Hintaluettelo on voimassa 1.3.2008 alkaen. Kehitämme tuotteitamme jatkuvasti, joten pidätämme oikeuden tuote-, rakennemuutoksiin ja hintojen muutoksiin.

SISÄLLYSLUETTELO:

DIAL S.10
Dial on uusi sarja, jolla on elegantti ja ilmava ilme. Posliinipesualtaan pehmeä, epäsymmetrinen muoto on syntynyt sveitsiläisten kellojen kellotaulujen innoittamana, ja niiden vasemmalla puolella on ylimääräinen laskutila. Sarjaa täydentävät suorat ja pelkistetyt säilytystilat, jotka henkivät pohjoismaisen muotoilun tunnelmaa. Yhdistä F3-säilytysjärjestelmään.

PRIO S.12
Uutta tänä vuonna on se, että Prio-pesuallas on valmistettu posliinista ja sen laskutiloja on parannettu entisestään. Tästä vankkarakenteisesta pesualtaasta on saatavana kolme kokoa. Tyylipuhtaassa alakaapissa on runsaat säilytystilat. Laatikot ovat aina kokonaan ulosvedettäviä, ja niissä on sisäpuolinen laatikko. Voit myös valita ovellisen kaapin. Yhdistä F3-säilytysjärjestelmään.

MORNING S.13
Morning on ruotsalainen klassikko, josta on saatavana useita eri kokoja ja malleja. Alakaapin muotoilu on kupera ja ajaton, ja sen säilytystiloja voi hyödyntää mahdollisimman tehokkaasti. Yhdistä F3-säilytysjärjestelmään.

F3 SÄILYTYSJÄRJESTELMÄ S.14
F3-säilytysjärjestelmä on saatavana monissa eri kokoonpanoissa, materiaaleissa ja väreissä. Valitse koko, ulkonäkö ja yhdistelmät. Kokonaan ulosvedettävissä laatikostoissa on vaimennettu sulkijamekanismi. Sisäpuolen voi mukauttaa erilaisiin säilytystarpeisiin.

SANITY S.21
Sarja on tyylipuhdasta ja jyrkää italialaista muotoilua, ja antaa tyylipuhtaan vaikutelman. Sarja rakentuu moduuleille ja sen pesualtaita on kuutta leveyttä, joten sinulla on vapaus luoda juuri itsellesi sopiva ratkaisu.

LOUIS S.23
Romanttinen sarja, joka luo kodikkaan tunnelman. Nostalgista vaikutelmaa korostavat aidosta marmorista valmistettu pesuallas, tyyliin sopivat lampetit sekä muut yksityiskohdat. Sarjan toiminnot sen sijaan ovat täyttä nykypäivää, kuten esimerkiksi vaimennetut ovet. Uutta tänä vuonna on se, että Louis on saatavana myös mattamustan värisenä.

BASIC S.25
Jos haluat Vedum-laatua edulliseen hintaan, valitse Basic. Se on yksi suosituimpia sarjojamme ja uudistunut juuri perusteellisesti. Sarjaa on viime vuosina myös uudistettu perusteellisesti, uutta ovat mm. jotkin materiaalit, laatikollinen alakaappi ja posliininen pesuallas. Tänä vuonna sarjaan on lisätty vielä yksi peili ja hylly. Basic-sarjalla saat käytännöllisen ja kestäväen peruskalustuksen todella edullisesti.

TARVIKKEET S.28
Vedumin valikoimassa on lisätarvikkeita, joiden avulla pystyt järjestämään kylpyhuoneen päivittäin käytettävät tavarat kauniisti ja käytännöllisesti.

MATERIAALI

Kalusterunkomme on valmistettu kosteudenkestävästä materiaalista ja/tai niissä on pintakäsittely, joka kestää kosteutta paremmin kuin perinteiset materiaalit. Se ei tarkoita, että ne kestävistä altistumista vedelle pitkäaikaisesti. Jotta kylpyhuonekalusteesi pysyisivät hyväkuntoisina pitkään, kuivaa niistä vesi ja kosteus mahdollisimman pian kuivalla liinalla. Sama koskee myös kaappien ovia. Kaappien ovet on parasta puhdistaa kostealla liinalla ja tavallisella puhdistusaineella. Välitä hankaavia aineita sisältäviä valmisteita. Puhdista pintakäsittellyt puuovet mieluiten kostealla liinalla ja miedolla astianpesuaineella.

RUNGOT

Vedumin kosteudenkestävät kalusterungot valmistetaan lastulevystä (V313) ja MDF-levystä (V100). Ne ovat kosteutta sietävää materiaalia. Myös pinta on kosteutta hylkivä. Lisäksi se on kulutusta kestävä ja helppo pitää puhtaana.

Dial-runko: 29 mm:n lastulevy, mattalakattu tammi- ja pähkinäviilu. **Prio-/Morning/F3-runko:** valkoinen runko on valmistettu kosteudenkestävästä lastulevystä, joka on pinnoitettu valkoiseksi lakatulla melamiinilla, ja valkoiseksi lakatusta MDF-levystä. Tammen, pähkinän ja koivun väriset rungot on valmistettu kosteudenkestävästä lastulevystä ja pinnoitettu sivuilta mattalakatulla tammi-, pähkinä- tai koivuviilulla ja sisäpuolelta tammi-, pähkinä- tai koivumelamiinilla. **Louis-kalusterunko:** Kosteudenkestävää MDF-levyä. **Basic-kalusterunko:** Kosteudenkestävää lastulevyä, joka on pinnoitettu valkoisella melamiinilla tai pähkinä- tai tammimelamiinilla. **Sanity:** Kalvopinnoitettua MDF-levyä. Väreinä vaalea tammi, pähkinäpuu, täyskiiltävä punainen eebenpuu, valkoinen ja musta.

OVET

Kaappien ovet on valmistettu MDF-levystä, lastulevystä tai massiivipuusta. Jotta ovien pinta kestäisi kosteutta, ovet on lakattu tai kalvopinnoitettu. Ota huomioon, että puu on elävää materiaalia, johon vaikuttaa esimerkiksi rakenne, ikä ja kasvupaikka. Tilaamasi kylpyhuonekalusteet voivat näin ollen hieman poiketa väritään liikkeessä tai tuotekuvastossa esitellyistä kalusteista. **Louis ja Plain väriäinen:** Jotta ovien pinta olisi kestävä, ovet on maalattu useaan kertaan. Louis antiikinvalkoinen ja antiikinvihreä on lisäksi kuullotettu käsin. **Ram valkoinen ja Shine:** Kalvopinnoitettua MDF-levyä, Shine täyskiiltävä valkoinen. Ram tammi, koivu ja pähkinä: Massiivipuuta, jossa viilutettu täyte. **Plain koivu, tammi ja pähkinä:** Kosteudenkestävää lastulevyä ja mattalakattua puuviilua. **Basic tammi ja pähkinä:** Kosteudenkestävää lastulevyä, jossa on erittäin hyvin kulutusta ja kosteutta kestävä melamiinipinnoite. **Basic valkoinen:** Kosteudenkestävää lastulevyä, jossa on erittäin hyvin kulutusta ja kosteutta kestävä valkoiseksi lakattu melamiinipinnoite. **Sanity:** Kalvopinnoitettua MDF-levyä. Väreinä vaalea tammi, pähkinäpuu, täyskiiltävä punainen eebenpuu, valkoinen ja musta.

PESUALTAAT

Vedumin valikoimassa on posliinisia ja valumarmorisia pesualtaita. Posliinipesualtaan lasitettu pinta on helppo pitää puhtaana. Pinta kestää useimpia kemikaaleja, paitsi vahvoja happoja ja voimakkaita emäksiä. Puhdista posliiniallas säännöllisesti tavallisella puhdistusaineella. Posliini on keraaminen materiaali, joka elää valmistusprosessissa. Siksi posliinisissa pesualtaissa voi esiintyä tiettyä kuperuutta tai vinoutta. Jokaiselle pesualtaalle tehdään laaduntarkastus, ja myös asianmukaiset toleranssit tarkastetaan. V alumarmorialtaassa on erittäin tasainen ja sileä pinta. Materiaalin ainutlaatuinen kiilto säilyy, kun pesuallas vahataan muutaman kerran vuodessa. Päivittäiseen puhdistukseen käytetään saippuaa ja vettä. Hankaavia puhdistusaineita on vältettävä. Erinomainen puhdistusaine tähän tarkoitukseen on Vedumin Clean and Shine. V alumarmoriallas koostuu pääasiassa hienonnetuista, sidosaineista sisältävistä mineraaleista. Se on luonnonmukainen ja ympäristöä kunnioittava kiviutuote. Valumarmoriallas kestää iskuja paremmin kuin muut materiaalit, ja lisäksi sen voi korjata. Esimerkiksi pesualtaaseen osuva putoava pullo tekee siihen loven, mutta allas voidaan korjata ilman, että sitä tarvitsee purkaa. Pienemmät naarmut voidaan poistaa hiomalla ne kiillotusaineella ja sen jälkeen vahaamalla altaan pinta.

ASENNUS

Kaikki Vedumin kalusteet Basic-sarjaa lukuun ottamatta toimitetaan koottuina. Kaapit voidaan asentaa seinään. Louis-sarjan alakaappi ja korkea kaappi asetetaan lattialle, mutta kiinnitetään seinään. Jotta asennus olisi helppoa ja jotta kaappi voitaisiin kiinnittää seinään tukevasti ja turvallisesti, kaikissa kaapeissa on käytännölliset kiinnityskiskot. Laske kylpyhuoneen seinä suunnitellessasi, kuinka monta kiinnikettä tarvitset. Käytä apuna kuvaa ja taulukkoa. Kiinnittä kiinnikkeisiin raskaat kalusteet, kuten allaskaapit ja kaapit. Taulukossa on annettu mitat millimetreinä, lattiasta kiinnikkeen keskikohtaan mitattuna.

Kiinnikkeen korkeus (cm) lattian yläpuolella.

Pesuallas Dial	810 mm
Alakaappi Dial	660 mm
Alakaapit F3, Prio, Morning ja Basic	560 mm
F3-, Sanity- ja Basic-sarjan korkeat kaapit, peili-, vitriini- ja yläkaapit	1 850 mm
F3-sarjan puolikorkeat kaapit	1 210 mm
Alakaappi Sanity	625 mm
Sanity-säilytyskaappi	950 mm
Pesuallas Sanity 400, 520 ja 720	790 mm
Pesuallas Sanity 1 020	810 mm

SÄHKÖLAITEASENNUSTEN MITAT

F3-kaappivalaisin	1 902 mm
F3-peilivalaisin	1 902 mm
Basic-peilin halogeenivalaisin	1 902 mm
Basic-peilikaappivalaisimet	1 925 mm
Louis-seinäpeili	1 950 mm
Louis-peilikaappi ja -seinäkaappi	1 950 mm
Sanity-peilikaappivalaisin	1 902 mm
Pistorasia: F3, Basic ja Sanity	1 902 mm

Alumiinikehysillä varustettuun peiliin valaisin liitetään peilin taustapuolelta.

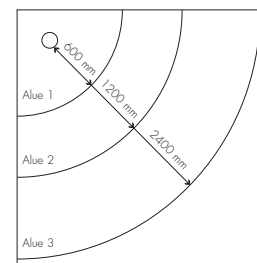

Kylpyhuoneen suunnitteleminen edellyttää, että tunnet peruspiirteissään kosteiden tilojen rakentamista koskevat säännöt ja suositukset. Sähköasennustyöt on aina teetettävä sähköasentajalla, jolla on oikeus tehdä asennustöitä. Myös vesikalusteiden asennukset ja lattioiden ja seinien vesitiivistystyöt kannattaa teettää alan ammattilaisilla. Sanity- ja Dial-sarjojen pesualtaissa ei ole ylivuotoaukkoa. Sen vuoksi on suositeltavaa, että käytössä on avoin pohjaventtiili tai lattiakaivo. T aulukossa näkyvät Vedumin tuotteiden ja sähkölaitteiden asentamisessa tarvittavat mitat. Vedumin kaikkien valaisimien suojausluokka on vähintään IP21. Koko kylpyhuonetta eivät koske samat määräykset. Se, mitä on lupa asentaa, riippuu suihkun tai kylpyammeen etäisyydestä. Sen vuoksi kylpyhuone jaetaan piirroksen mukaisesti vyöhykkeisiin. 230 V:n pistorasia on sijoitettava vyöhykkeelle 3 vähintään 1 700 mm:n korkeudelle lattiasta ja 1 200 mm:n etäisyydelle suihkusta ja kylpyammeesta. Pistorasiaan on lisäksi liitettävä vikavirtakytkin. Vyöhykkeen 3 ulkopuolella 230 V:n pistorasia voidaan asentaa vapaasti, jos se on liitetty vikavirtakytkimeen. Valaisimet, joilla ei ole 230 V:n pistorasiaa, saa asentaa vyöhykkeelle 2.



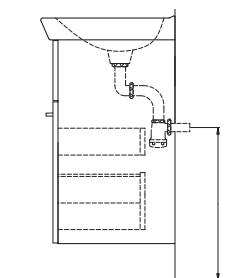







SEINÄVIEMÄRI



Seinäviemäri saa olla korkeintaan 480 mm lattian yläpuolella laatikollisen allastason yhteydessä. Koska useiden allaskaappien asennuksessa käytettävä seinäkisko on kiinnitettävä 560 mm lattian yläpuolelle, suosittelemme aina asentamaan viemärin 480 mm lattian yläpuolelle tai matalammalle.

HINTARYHMÄT OVET

DIAL, PRIO, MORNING, F3

1	2	3	4
Plain valkoinen	Shine valkoinen kiiltävä	Plain tammi, koivu, pähkinäviilu	Ram tammi, koivu, pähkinäviilu
			
			
			
	Plain 15 värillinen	Ram valkoinen	
			

VÄRILLINEN

Ovet Plain, F3-peilivalaisin/hylly, F3-kaappivalaisin / F3-kansilevy F3-sarjan puolikorkeaan kaappiin

VÄRINÄYTTEITÄ SÄVYNUMEROINEEN	NCS VÄRJÄTTY	KIILTÄVÄ
F20 VALKOINEN	NCS S 0500-N	35
F44 HARMAA	NCS S 3000-N	35
F56 TOMAATINPUNAINEN	NCS S 3060-Y80R	35
F51 VANILANVALKOINEN	NCS S 1005-Y20R	15
F54 SITRUUNANKELTAINEN	NCS S 1020 Y	35
F58 LÄMPIMÄNHARMAA	NCS S 2502-Y	15
F59 ANTRASIIINHARMAA	NCS S 6500-N	15
F60 VAALEA OLIIVI	NCS S 2010-G90Y	15
F61 TURKOOSI	NCS S 2005-B50G	15
F62 NOUGAT	NCS S 5010-Y50R	15
F63 CAPPUCCINO	NCS S 3010-Y20R	15
F64 ORANSSI	NCS S 1080-Y50R	15
F69 MUNAKOISO	NCS S 7020-R40B	15
F66 RAPSINKELTAINEN	NCS S 0560-G90Y	15
F67 LAGUNI	NCS S 2040-B40G	15
F70 MUSTA	NCS S 9000	15

TUTUSTU VEDUMIN VAL IKOIMAAN

Vedumin kylpyhuonekalusteita myydään valittujen jälleenmyyjien liikkeissä. Jälleenmyyjät antavat mielellään ohjeita ja neuvovat ammattitaidolla kaikissa kylpyhuonetta koskevissa ratkaisuisasi. Lähimmän Vedum-kylpyhuonekalusteiden jälleenmyyjän löydät Internet-sivuilta www.evimex.fi. Kotisivullamme on myös lisätietoa Vedumista ja sen valikoimista, www.vedum.se.



A	B/B1	C	D	E
Tuotenumero	runko/väri	Ovi etuosa	Vitriini ovi	Käsi syys

PRIO PESUALLSPAKETTI

66453	Pesuallspaketti prio 530 ovi			
67453	Pesuallspaketti prio 530 laatikko			
66463	Pesuallspaketti prio 630 ovi			
67463	Pesuallspaketti prio 630 laatikko			
67493	Pesuallspaketti prio 930 laatikko			

MORNING PESUALLSPAKETTI

68109	Pesuallspaketti morning 900 porsliini valkoinen			
68112	Pesuallspaketti morning 1200 porsliini valkoinen			
68115	Pesuallspaketti morning 1500 porsliini valkoinen			
68209	Pesuallspaketti morning 900 nero			
68212	Pesuallspaketti morning 1200 nero			
68215	Pesuallspaketti morning 1500 nero			

F3 YLÄKAAPPI, LAATIKKO

52050030	Yläkaappi f3 valkoinen 30x30			
52052030	Yläkaappi f3 300			
52052050	Yläkaappi f3 500			
52053030	Yläkaappi f3 300 valkoinen			
52053050	Yläkaappi f3 500 valkoinen			
53516030	Laatikko 300			
53516050	Laatikko 500			

F3 SIVUKAAPPI

53511030	Sivukaappi 1 f3 300			
53511050	Sivukaappi 1 f3 500			
53512030	Sivukaappi 2 f3 300			
53512050	Sivukaappi 2 f3 500			
53514030	Sivukaappi 4 f3 300			
53514050	Sivukaappi 4 f3 500			

F3 PUOLIKORKEA KAAPPI

53150030	Puolikorkea kaappi 1 f3 300			
53150050	Puolikorkea kaappi 1 f3 500			
53151030	Puolikorkea kaappi 2 f3 300			
53151050	Puolikorkea kaappi 2 f3 500			
53152030	Puolikorkea kaappi 3 f3 300			
53152050	Puolikorkea kaappi 3 f3 500			
53153030	Puolikorkea kaappi 4 f3 300			
53153050	Puolikorkea kaappi 4 f3 500			
53154030	Puolikorkea kaappi 4 f3 300 vitriini			
53154050	Puolikorkea kaappi 4 f3 500 vitriini			
53155030	Puolikorkea kaappi 5 f3, 300			
53155050	Puolikorkea kaappi 5 f3, 500			
53156030	Puolikorkea kaappi 5 f3, vitriini 300			
53156050	Puolikorkea kaappi 5 f3, vitriini 500			

RUNKO	B
Valkoinen	0
Koivu	5
Tammi	6
Jalopähkinä	8
OVI/ETUOSA	C
Plain Antrasiitinharmaa	59
Plain Koivu	33
Plain Munakoiso	69
Plain Cappuccino	63
Plain Citron	54
Plain Tammi	31
Plain Harmaa	44
Plain Lagun	67
Plain Nougat	62
Plain Oliv	60
Plain Orange	64
Plain Raps.	66
Plain Musta	70
Plain Tomaatinpu-nainen	56
Plain Turkos	61
Plain Jalopähkinä	35
Plain Valkoinen	51
Plain harmaa	58
Plain Valkoinen	30
Ram Koivu	13
Ram Tammi	11
Ram Jalopähkinä	15
Ram Valkoinen	10
Shine	40

VITRIINI	D
Alutech	90
KÄTISYYS	E
Vasen	1
Oikea	2
VÄRI	B1
Valkoinen	0
Tammi	1
Koivu	2
Jalopähkinä	5
Harmaa	44
Antrasiitinharmaa	59
Vaniljvalkoinen	51
Harmaa	58
Cappuccino	63
Nougat	62
Citrongul	54
Oliivi	60
Turkos	61
Orange	64
Tomaat.	56
Rapsinkeltainen	66
Lagun	67
Munakoiso	69
Musta	70

A

Tuotenro

B/B1

runko/väri

C

Ovi
etuosa

D

Vetriini
ovi

E

Käti
syys

F3 KORKEA KAAPPI

53050030	Korkea kaappi 1 f3 300
53050050	Korkea kaappi 1 f3 500
53051030	Korkea kaappi 1 f3 300 vitriini
53051050	Korkea kaappi 1 f3 500 vitriini
53052030	Korkea kaappi 2 f3 300
53052050	Korkea kaappi 2 f3 500
53053030	Korkea kaappi 2 f3 300 vitriini
53053050	Korkea kaappi 2 f3 500 vitriini
53054030	Korkea kaappi 3 f3 300
53054050	Korkea kaappi 3 f3 500
53055030	Korkea kaappi 3 f3 300 vitriini
53055050	Korkea kaappi 3 f3 500 vitriini
53056030	Korkea kaappi 4 f3 300
53056050	Korkea kaappi 4 f3 500
53057030	Korkea kaappi 4 f3 300 vitriini
53057050	Korkea kaappi 4 f3 500 vitriini
53058030	Korkea kaappi 5 f3, 300
53058050	Korkea kaappi 5 f3, 500
53059030	Korkea kaappi 5 f3, vitriini 300
53059050	Korkea kaappi 5 f3, vitriini 500

F3 PELIKAAPPI

52550050	Pelikaappi f3, 500
52550060	Pelikaappi, f3 600
52540060	Pelikaappi plus f3, 600
52551060	Pelikaappi f3, 600, 2 peli
52541060	Pelikaappi plus f3, 600, 2 peli
52550090	Pelikaappi f3, 900
52540090	Pelikaappi plus f3, 900
52550120	Pelikaappi f3, 1200
52540120	Pelikaappi plus f3, 1200
52550150	Pelikaappi f3, 1500
52540150	Pelikaappi plus f3, 1500

		—	
		—	
		—	
		—	
		—	
		—	
		—	
		—	

	—	—	
	—	—	
	—	—	
	—	—	—
	—	—	—
	—	—	—
	—	—	—
	—	—	—
	—	—	—
	—	—	—
	—	—	—
	—	—	—
	—	—	—
	—	—	—
	—	—	—
	—	—	—
	—	—	—
	—	—	—
	—	—	—
	—	—	—
	—	—	—

RUNKO	B
Valkoinen	0
Koivu	5
Tammi	6
Jalopähkinä	8
OVI/ETUOSA	C
Plain Antrasiitin-harmaa	59
Plain Koivu	33
Plain Munakoiso	69
Plain Cappuccino	63
Plain Citron	54
Plain Tammi	31
Plain Harmaa	44
Plain Lagun	67
Plain Nougat	62
Plain Oliv	60
Plain Orange	64
Plain Raps.	66
Plain Musta	70
Plain Tomaat.	56
Plain Turkos	61
Plain Jalopähkinä	35
Plain Valkoinen	51
Plain harmaa	58
Plain Valkoinen	30
Ram Koivu	13
Ram Tammi	11
Ram Jalopähkinä	15
Ram Valkoinen	10



Shine	40
Vetriini	D
Alutech	90
KÄTISYYS	E
Vasen	1
Oikea	2
VÄRI	B1
Valkoinen	0
Tammi	1
Koivu	2
Jalopähkinä	5
Harmaa	44
Antrasiitinharmaa	59
Vanilj/Valkoinen	51
harmaa	58
Cappuccino	63
Nougat	62
Citrongul	54
OLIIVI	60
Turkos	61
Orange	64
Tomaat.	56
Rapsinkeltainen	66
Lagun	67
Munakoiso	69
Musta	70

LEVEYS/KOR-
KEUS/SYVYYS

TUO-
TENRO

HINTA

DIAL-PESUALLAS

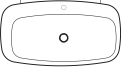
	PESUALLAS DIAL 450	450/130/460	54660045		386	Posliinia, valkoinen, ilman ylivuotaukkoa. Asennetaan pulteilla seinään.
	PESUALLAS DIAL 600	600/130/470	54660060		451	
	PESUALLAS DIAL 900	900/130/500	54660090		644	

HINTARYHMÄ OVET

LEVEYS/KOR-
KEUS/SYVYYS

TUO-
TENRO.

RUNKO

1

2

3

4

Kaappi toimitetaan koottuna. Pesuallas posliinia.

Ilmoita tuotenro, runko, ovi TILAUSOHJEET DIAL/PRIO/MORNING/F3 sivuilla 6







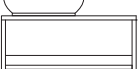
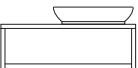

Plain: valkoinen / #runko

Shine Plain: värjätty

Plain: tammi, koivu, jalopähkinä
Ram: valkoinen

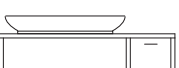
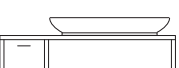
Ram: tammi, koivu, jalopähkinä

DIAL-PESUALLASPAKETTI

	DIAL PESUALLASPAKETTI 960 VASEN Alakaappi Dial 960 ja pesuallas Dial 600.	960/380-510/500	706096* 708096*	TAMMI PÄHKINÄ.	#1 202 #1 210				
	DIAL PESUALLASPAKETTI 960 OIKEA Dial 960 -alakaappi ja Dial 600 -pesuallas.		706196* 708196*	TAMMI PÄHKINÄ.	#1 202 #1 210				
	DIAL PESUALLASPAKETTI 960 VASEN, LAATIKKO 300 Dial 960 -alakaappi, Dial 600 -pesuallas, Dial 300 -laatikko, pikkutavaralokero ja Dial-tilanjakaja.		736096* 738096*	TAMMI PÄHKINÄ.	1 721 1 746	1 732 1 757	1 760 1 785	1 783 1 808	
	DIAL PESUALLASPAKETTI 960 OIKEA, LAATIKKO 300 Dial 960 -alakaappi, Dial 600 -pesuallas, Dial 300 -laatikko ja Dial-tilanjakaja.		736196* 738196*	TAMMI PÄHKINÄ.	1 721 1 746	1 732 1 757	1 760 1 785	1 783 1 808	
	DIAL PESUALLASPAKETTI 1260, KAKSINKERTAINEN, LAATIKKO 300 Dial 1260 -alakaappi, kaksi Dial 450 -pesuallasta, Dial 300 -laatikko, pikkutavaralokero ja kaksi Dial-tilanjakajaa.	1260/380-510/500	736212* 738212*	TAMMI PÄHKINÄ.	2 248 2 361	2 260 2 372	2 288 2 400	2 311 2 423	
	DIAL PESUALLASPAKETTI 1260 VASEN, LAATIKKO 300 Dial 1260 -alakaappi, Dial 900 -pesuallas, Dial 300 -laatikko, pikkutavaralokero ja Dial-tilanjakaja.		736012* 738012*	TAMMI PÄHKINÄ.	1 973 2 071	1 984 2 083	2 012 2 111	2 035 2 134	
	DIAL PESUALLASPAKETTI 1260 OIKEA, LAATIKKO 300 Dial 1260 -alakaappi, Dial 900 -pesuallas, Dial 300 -laatikko, pikkutavaralokero ja Dial-tilanjakaja.		736112* 738112*	TAMMI PÄHKINÄ.	1 973 2 071	1 984 2 083	2 012 2 111	2 035 2 134	
	DIAL PESUALLASPAKETTI 1260 VASEN, LAATIKKO 500 Dial 1260 -alakaappi, Dial 600 -pesuallas, Dial 500 -laatikko, pikkutavaralokero ja Dial-tilanjakaja.		756012* 758012*	TAMMI PÄHKINÄ.	1 842 1 940	1 870 1 968	1 894 1 992	1 923 2 021	
	DIAL PESUALLASPAKETTI 1260 OIKEA, LAATIKKO 500 Dial 1260 -alakaappi, Dial 600 -pesuallas, Dial 500 -laatikko, pikkutavaralokero ja Dial-tilanjakaja.		756112* 758112*	TAMMI PÄHKINÄ.	1 842 1 940	1 870 1 968	1 894 1 992	1 923 2 021	
	DIAL PESUALLASPAKETTI 1560, KAKSINKERTAINEN, LAATIKKO 500 Dial 1560 alakaappi, kaksi Dial 450 -pesuallasta, Dial 500 -laatikko, pikkutavaralokero ja kaksi Dial-tilanjakajaa.	1560/380-510/500	756215* 758215*	TAMMI PÄHKINÄ.	2 362 2 477	2 390 2 505	2 414 2 529	2 443 2 557	

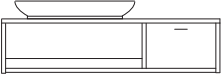
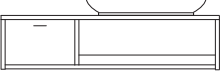

DIAL

	DIAL PESUALLASPAKETTI 1560 VASEN, LAATIKKO 500 Dial 1560 -alakaappi, Dial 900 -pesuallas, Dial 500 -laatikko, pikkutavaralokero ja Dial-tilanjakaja.	756015*	TAMMI	2 087	2 115	2 139	2 168
		758015*	PÄHKINÄ.	2 185	2 213	2 237	2 266
	DIAL PESUALLASPAKETTI 1560 OIKEA, LAATIKKO 500 Dial 1560 -alakaappi, Dial 900 -pesuallas, Dial 500 -laatikko, pikkutavaralokero ja Dial-tilanjakaja.	756115*	TAMMI	2 087	2 115	2 139	2 168
		758115*	PÄHKINÄ.	2 185	2 213	2 237	2 266



HINTARYHMÄ OVET

LEVEYS/KORKEUS/SYVYYS	TUOTENRO.	RUNKO	1	2	3	4
	* Ilmoita tuotenro, runko, ovi *TILAUSOHJEET DIAL/PRIO/MORNING/F3* sivuilla 6		Plain: valkoinen	Shine Plain: värjätty	Plain: tammi, koivu, jalopähkinä Ram: valkoinen	Ram: tammi, koivu, jalopähkinä

DIAL-SÄILYTYSKAAPPI

	DIAL SÄILYTYSKAAPPI 960 Dial 960 -alakaappi ja kolme Dial 300 -laatikkoa, pikkutavaralokero.	960/380/500	736396*	TAMMI	1 912	1 947	2 031	2 100
			738396*	PÄHKINÄ.	1 942	1 976	2 060	2 130
	DIAL SÄILYTYSKAAPPI 1260 Dial 1260 -alakaappi ja neljä Dial 300 -laatikkoa, pikkutavaralokero.	1260/380/500	736312*	TAMMI	2 366	2 412	2 524	2 617
			738312*	PÄHKINÄ.	2 446	2 493	2 604	2 697
	DIAL SÄILYTYSKAAPPI 1560 Dial 1560 -alakaappi ja kolme Dial 500 -laatikkoa, pikkutavaralokero.	1560/380/500	756315*	TAMMI	2 211	2 295	2 367	2 453
			758315*	PÄHKINÄ.	2 313	2 397	2 469	2 555

LISÄVARUSTEET

	VESILUKKO, KROMINEN Kromia. Liitetään seinään, 32 mm:n putki	5490411		165
	VESILUKKO SQUARE, KROMINEN Kromia. Liitetään seinään, 32 mm:n putki	5490911		197
	POHJAVENTTIILI, AVOIN Avoin pohjaventtiili, tarkoitettu pesualtaalle ilman ylivuotoaukkoa.	5912011		59

Kaapit toimitetaan koottuina, vaimennettu sulkijamekanismi ovissa ja laatikoissa. Pesuallas posliinia. Kokonaisuutena pesuallaan kanssa mm.

L/K/S MM

TUOTENRO.

RUNKO

1
Plain:
valkoinen
(Vitrin=alu-
tech)

HINTARYHMÄ OVET

2

Shine
Plain:
värjätty







3

Plain: tammi,
koivu,
jalopähkinä
Ram:
valkoinen

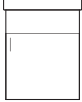
4

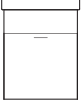
Ram: tammi,
koivu,
jalopähkinä

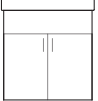
PRIO PESUALLASPAKETTI

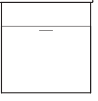
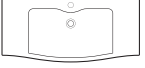
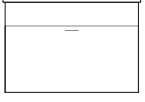
		L/K/S MM	TUOTENRO.	RUNKO	1	2	3	4
 	PRIO PESUALLASPAKETTI 530 Pesuallas posliinia, alakaapissa ovi. Ilmoita aukeamissuunta oikealle tai vasemmalle.	530/705/430	66453*	VALKOINEN	597	652	701	759
				KOIVU	655	710	759	817
				TAMMI	655	710	759	817
				PÄHKINÄ	694	749	798	855
 	PRIO PESUALLASPAKETTI 530 Pesuallas posliinia, ulosvedettävä laatikko, jossa vaimennettu sulkijamekanismi ja sisäpuolinen laatikko. Laatikkoon kuuluu lokerikko.	530/705/430	67453*	VALKOINEN	859	914	963	1 021
				KOIVU	917	972	1 021	1 079
				TAMMI	917	972	1 021	1 079
				PÄHKINÄ	956	1 011	1 060	1 117
 	PRIO PESUALLASPAKETTI 630 Pesuallas posliinia, alakaapissa kaksi ovea.	630/705/435	66463*	VALKOINEN	742	806	865	1 000
				KOIVU	800	864	923	1 058
				TAMMI	800	864	923	1 058
				PÄHKINÄ	838	903	961	1 097
 	PRIO PESUALLASPAKETTI 630 Pesuallas posliinia, ulosvedettävä laatikko, jossa vaimennettu sulkijamekanismi ja sisäpuolinen laatikko. Laatikkoon kuuluu lokerikko.	630/705/435	67463*	VALKOINEN	947	1 019	1 064	1 127
				KOIVU	1 005	1 077	1 122	1 185
				TAMMI	1 005	1 077	1 122	1 185
				PÄHKINÄ	1 044	1 116	1 160	1 224
 	PRIO PESUALLASPAKETTI 930 Pesuallas posliinia, ulosvedettävä laatikko, jossa vaimennettu sulkijamekanismi ja sisäpuolinen laatikko. Laatikkoon kuuluu lokerikko.	930/705/445	67493*	VALKOINEN	1 261	1 389	1 415	1 494
				KOIVU	1 319	1 447	1 473	1 552
				TAMMI	1 319	1 447	1 473	1 552
				PÄHKINÄ	1 357	1 486	1 511	1 591

MORNING

HINTARYHMÄ OVET

Kaapit toimitetaan koottuina, vaimennettu sulkijamekanismi ovissa ja laatikoissa. Pesuallas posliinia tai luonnonkivitaso Nero Assoluto posliinialtaalla. Kokonaisuutena pesuallan kanssa. Tuotteeseen sisältyy vesilukko.

L/K/S MM

TUO-
TENRO.

RUNKO

1

2

3

4

*Ilmoita tuotenro, runko, ovi ja avautumissuunta. "TILAUSOHJEET DIAL/PRIO/MORNING/F3" sivuilla 6

Plain:
valkoinen
(Vitrin=alutech)

Shine
Plain:
värjätty

Plain:
tammi, koivu,
jalopähkinä
Ram:
valkoinen

Ram:
tammi,
koivu,
jalopähkinä

MORNING PESUALLASPAKETTI

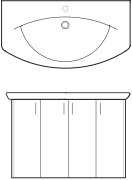
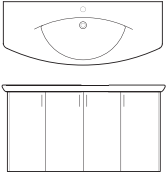
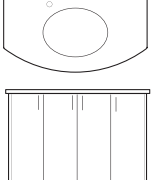
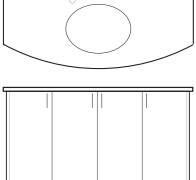
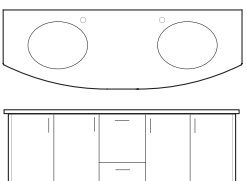
	MORNING PESUALLASPAKETTI 940 Pesuallas posliinia, alakaapissa neljä ovea. Kolme hyllyä.	940/690/500	68109*	VALKOINEN	1 187	1 304	1 329	1 607
				KOIVU	1 332	1 449	1 474	1 752
				TAMMI	1 332	1 449	1 474	1 752
				PÄHKINÄ	1 380	1 497	1 522	1 800
	MORNING PESUALLASPAKETTI 1240 Pesuallas, alakaapissa neljä ovea. Kolme hyllyä.	1240/690/500	68112*	VALKOINEN	1 388	1 537	1 549	1 822
				KOIVU	1 533	1 682	1 695	1 967
				TAMMI	1 533	1 682	1 695	1 967
				PÄHKINÄ	1 581	1 730	1 743	2 015
	MORNING PESUALLASPAKETTI 1540 Pesuallas posliinia, alakaapissa neljä ovea ja kaksi laatikkoa. Kaksi hyllyä, tilanjakaja ja kaksi lokeroa pikkuesineille.	1540/690/510	68115*	VALKOINEN	2 468	2 641	2 709	3 028
				KOIVU	2 642	2 815	2 883	3 202
				TAMMI	2 642	2 815	2 883	3 202
				PÄHKINÄ	2 688	2 860	2 928	3 247
	MORNING PESUALLASPAKETTI 940 Pesuallas luonnonkivitaso Nero Assoluto, alakaapissa neljä ovea. Kolme hyllyä.	940/660/500	68209*	VALKOINEN	2 340	2 457	2 481	2 760
				KOIVU	2 485	2 602	2 626	2 905
				TAMMI	2 485	2 602	2 626	2 905
				PÄHKINÄ	2 533	2 650	2 675	2 953
	MORNING PESUALLASPAKETTI 1240 Pesuallas luonnonkivitaso Nero Assoluto, alakaapissa neljä ovea. Kolme hyllyä.	1240/660/500	68212*	VALKOINEN	2 508	2 657	2 670	2 942
				KOIVU	2 653	2 802	2 815	3 087
				TAMMI	2 653	2 802	2 815	3 087
				PÄHKINÄ	2 701	2 851	2 863	3 135
	MORNING PESUALLASPAKETTI 1540 Pesuallas luonnonkivitaso Nero Assoluto, alakaapissa neljä ovea ja kaksi laatikkoa. Kaksi hyllyä, tilanjakaja ja kaksi lokeroa pikkutavaroille.	1540/660/510	68215*	VALKOINEN	4 119	4 292	4 360	4 679
				KOIVU	4 293	4 466	4 534	4 853
				TAMMI	4 293	4 466	4 534	4 853
				PÄHKINÄ	4 339	4 511	4 579	4 898

F3 SÄILYTYSJÄRJESTELMÄÄ

HINTARYHMÄ OVET

L/K/S MM

TUO-
TENRO.

RUNKO

1

2

3

4

Kaappi toimitetaan kootuna, sisältää vaimentavat ovet ja laatikot. Vetimet sisältyvät vitriinioveen. Vetimet eivät sisälly muihin oviin ja laatikoihin.

* Ilmoita tuotenro, runko, ovi ja avautumissuunta. "TILAUSOHJEET DIAL/PRIO/MORNING/F3" sivuilla 6



Plain:
valkoinen
(Vitrin=alutech)

Shine
Plain:
värjätty

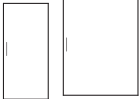

Plain: tammi,
koivu,
jalopähkinä
Ram:
valkoinen

Ram: tammi,
koivu,
jalopähkinä



F3-YLÄKAAPPI

	F3-YLÄVITRIINIKAAPI 30 X 30 vitriiniovi ja irrotettava lasihylly. Kaapille ei ole saatavana vaimenninta.	300/300/160	52050030*	VALKOINEN KOIVU TAMMI PÄHKINÄ	185 243 243 262				
	F3-YLÄKAAPPI 300 ovi ja kaksi irrotettavaa lasihyllyä.	300/640/160	52052030*	VALKOINEN KOIVU TAMMI PÄHKINÄ	200 258 258 277	237 295 295 315	240 298 298 318	308 366 366 386	
	F3-YLÄKAAPPI 500 ovi ja kaksi irrotettavaa lasihyllyä.	500/640/160	52052050*	VALKOINEN KOIVU TAMMI PÄHKINÄ	245 303 303 323	301 359 359 379	312 370 370 389	341 399 399 418	
	F3-YLÄVITRIINIKAAPI 300 vitriiniovi ja kaksi irrotettavaa lasihyllyä.	300/640/160	52053030*	VALKOINEN KOIVU TAMMI PÄHKINÄ	297 355 355 374				
	F3-YLÄVITRIINIKAAPI 500 vitriiniovi ja kaksi irrotettavaa lasihyllyä.	500/640/160	52053050*	VALKOINEN KOIVU TAMMI PÄHKINÄ	343 401 401 420				

F3-LAATIKKO

	F3-LAATIKKO 300 Runko valkoinen, koivu, tammi tai pähkinä. Laatikossa lokero pikkuesineille. Toimitetaan kootuna. Lisävarusteena kansilevy.	300/322/390	53516030*	VALKOINEN KOIVU TAMMI PÄHKINÄ	422 478 478 516	434 490 490 528	462 518 518 555	485 541 541 579	
	F3-LAATIKKO 500 Runko valkoinen, koivu, tammi tai pähkinä. Laatikossa lokero pikkuesineille. Toimitetaan kootuna. Lisävarusteena kansilevy.	500/322/390	53516050*	VALKOINEN KOIVU TAMMI PÄHKINÄ	485 541 541 578	512 569 569 606	536 593 593 630	565 621 621 659	

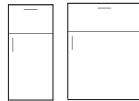
F3-SIVUKAAPPI

	F3-SIVUKAAPPI 1, 300 Sis. ovi, laatikko, hylly ja lokero pikkuesineille.	300/640/390	53511030*	VALKOINEN KOIVU TAMMI PÄHKINÄ	564 651 651 690	596 683 683 721	635 722 722 761	709 796 796 835	
	F3-SIVUKAAPPI 1, 500 Sis. ovi, laatikko, hylly ja lokero pikkuesineille.	500/640/390	53511050*	VALKOINEN KOIVU TAMMI PÄHKINÄ	638 725 725 764	693 780 780 819	743 830 830 868	800 887 887 925	
	F3-SIVUKAAPPI 2, 300 Sis. kaksi laatikkoa, kaksi lokeroa pikkuesineille ja tilanjakaja.	300/640/390	53512030*	VALKOINEN KOIVU TAMMI PÄHKINÄ	725 812 812 851	756 843 843 882	795 882 882 921	870 957 957 995	
	F3-SIVUKAAPPI 2, 500 Sis. kaksi laatikkoa, kaksi lokeroa pikkuesineille ja tilanjakaja.	500/640/390	53512050*	VALKOINEN KOIVU TAMMI PÄHKINÄ	802 889 889 927	857 944 944 982	906 993 993 1 032	963 1 050 1 050 1 089	

F3 SÄILYTYSJÄRJESTELMÄÄ

HINTARYHMÄ OVET

L/K/S MM

TUO-
TENRO.

RUNKO

1

2

3

4

Kaappi toimitetaan koottuna, sisältää vaimentavat ovet ja laatikot. Vetimet sisältyvät vitriinioveen. Vetimet eivät sisälly muihin oviin ja laatikoihin.

*Ilmoita tuotenro, runko, ovi ja avautumissuunta. "TILAUSSOHJEET DIAL/PRIO/MORNING/F3" sivuilla 6

Plain:
valkoinen
(Vitrin=alutech)

Shine
Plain:
värjätty

Plain: tammi,
koivu,
jalopähkinä
Ram:
valkoinen

Ram: tammi,
koivu,
jalopähkinä

	F3-SIVUKAAPPI 4, 300	300/640/390	53514030*	VALKOINEN	374	411	414	482
	Sis. ovi ja hylly.			KOIVU	461	498	501	569
				TAMMI	461	498	501	569
				PÄHKINÄ	543	575	614	688
	F3-SIVUKAAPPI 4, 500	500/640/390	53514050*	VALKOINEN	458	514	524	554
	Sis. ovi ja hylly.			KOIVU	545	601	611	641
			TAMMI	545	601	611	641	
			PÄHKINÄ	584	640	650	679	

PUOLIKORKEA F3-KAAPPI

	PUOLIKORKEA F3-KAAPPI 1, 300	300/1088/390	53150030*	VALKOINEN	701	756	808	936
	kaksi ovea, laatikko, kaksi irrotettavaa hyllyä ja lokero pikkuesineille.			KOIVU	798	853	905	1 033
				TAMMI	798	853	905	1 033
	PUOLIKORKEA F3-KAAPPI 1, 500	500/1088/390	53150050*	VALKOINEN	793	893	957	1 047
	kaksi ovea, laatikko, kaksi irrotettavaa hyllyä ja lokero pikkuesineille.			KOIVU	890	989	1 054	1 143
				TAMMI	890	989	1 054	1 143
			PÄHKINÄ	948	1 047	1 112	1 201	
	PUOLIKORKEA F3-KAAPPI 2, 300	300/1088/390	53151030*	VALKOINEN	879	934	986	1 114
	ovi, kaksi laatikkoa, irrotettava hylly, kaksi lokeroa pikkuesineille ja tilanjakaja.			KOIVU	976	1 031	1 082	1 211
				TAMMI	976	1 031	1 082	1 211
			PÄHKINÄ	1 034	1 089	1 141	1 269	
	PUOLIKORKEA F3-KAAPPI 2, 500	500/1088/390	53151050*	VALKOINEN	976	1 075	1 140	1 229
	ovi, kaksi laatikkoa, irrotettava hylly, kaksi lokeroa pikkuesineille ja tilanjakaja.			KOIVU	1 072	1 172	1 236	1 326
				TAMMI	1 072	1 172	1 236	1 326
			PÄHKINÄ	1 130	1 230	1 294	1 384	
	PUOLIKORKEA F3-KAAPPI 3, 300	300/1088/390	53152030*	VALKOINEN	912	959	1 027	1 128
	ovi, kaksi laatikkoa, irrotettava hylly, kaksi lokeroa pikkuesineille ja tilanjakaja.			KOIVU	1 008	1 056	1 124	1 224
				TAMMI	1 008	1 056	1 124	1 224
			PÄHKINÄ	1 066	1 114	1 182	1 282	
	PUOLIKORKEA F3-KAAPPI 3, 500	500/1088/390	53152050*	VALKOINEN	1 008	1 109	1 171	1 261
	ovi, kaksi laatikkoa, irrotettava hylly, kaksi lokeroa pikkuesineille ja tilanjakaja.			KOIVU	1 105	1 205	1 268	1 358
				TAMMI	1 105	1 205	1 268	1 358
			PÄHKINÄ	1 163	1 263	1 326	1 416	
	PUOLIKORKEA F3-KAAPPI 4, 300	300/1088/390	53153030*	VALKOINEN	466	518	527	567
	ovi ja kaksi irrotettavaa hyllyä.			KOIVU	563	615	624	663
				TAMMI	563	615	624	663
			PÄHKINÄ	621	673	682	721	
	PUOLIKORKEA F3-KAAPPI 4, 500	500/1088/390	53153050*	VALKOINEN	572	663	675	698
	ovi ja kaksi irrotettavaa hyllyä.			KOIVU	669	760	771	795
				TAMMI	669	760	771	795
			PÄHKINÄ	727	818	829	853	
	PUOLIKORKEA F3-VITRIINIKAAPPI 4, 300	300/1088/390	53154030*	VALKOINEN	589			
	vitriiniovi ja kaksi irrotettavaa hyllyä.			KOIVU	685			
				TAMMI	685			
			PÄHKINÄ	743				
	PUOLIKORKEA F3-VITRIINIKAAPPI 4, 500	500/1088/390	53154050*	VALKOINEN	702			
	vitriiniovi ja kaksi irrotettavaa hyllyä.			KOIVU	799			
				TAMMI	799			
			PÄHKINÄ	857				
	PUOLIKORKEA F3-KAAPPI 5 300	300/1088/160	53155030*	VALKOINEN	447	499	508	548
	Runko valkoinen, koivu, tammi tai pähkinä. Yksi ovi ja kolme irrotettavaa lasihyllyä. Toimitetaan koottuna.			KOIVU	525	577	586	626
				TAMMI	525	577	586	626
			PÄHKINÄ	565	616	625	665	
	PUOLIKORKEA F3-KAAPPI 5 500	500/1088/160	53155050*	VALKOINEN	553	644	656	679
	Runko valkoinen, koivu, tammi tai pähkinä. Yksi ovi ja kolme irrotettavaa lasihyllyä. Toimitetaan koottuna.			KOIVU	631	722	734	757
				TAMMI	631	722	734	757
			PÄHKINÄ	671	761	773	796	

F3 SÄILYTYSJÄRJESTELMÄÄ

HINTARYHMÄ OVET

L/K/S MM

TUO-
TENRO.

RUNKO

1

2

3

4

Kaappi toimitetaan koottuna, sisältää vaimentavat ovet ja laatikot. Vetimet sisältyvät vitriinioveen. Vetimet eivät sisälly muihin oviin ja laatikoihin.

* Ilmoita tuotenro, runko, ovi ja avautumissuunta. "TILAUSSOHJEET DIAL/PRIO/MORNING/F3" sivuilla 6

Plain:
valkoinen
(Vitrin=alutech)

Shine
Plain:
värijätty

Plain: tammi,
koivu,
jalopähkinä
Ram:
valkoinen

Ram: tammi,
koivu,
jalopähkinä

	PUOLIKORKEA F3-KAAPPI 5 VITRIINI 300 Runko valkoinen, koivu, tammi tai pähkinä. Yksi vitriinin ovi ja kolme irrotettavaa lasihyllyä. Toimitetaan koottuna.	300/1088/160	53156030*	VALKOINEN KOIVU TAMMI PÄHKINÄ	570 648 648 687			
	PUOLIKORKEA F3-KAAPPI 5 VITRIINI 500 Runko valkoinen, koivu, tammi tai pähkinä. Yksi vitriinin ovi ja kolme irrotettavaa lasihyllyä. Toimitetaan koottuna.	500/1088/160	53156050*	VALKOINEN KOIVU TAMMI PÄHKINÄ	683 761 761 800			

KORKEA F3-KAAPPI

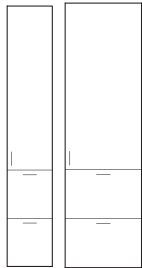
	KORKEA F3-KAAPPI 1, 300 kaksi ovea, laatikko, kaksi irrotettavaa hyllyä ja lokero pikkuesineille.	300/1728/390	53050030*	VALKOINEN KOIVU TAMMI PÄHKINÄ	779 886 886 953	862 969 969 1 036	910 1 017 1 017 1 084	1 024 1 131 1 131 1 199
	KORKEA F3-KAAPPI 1, 500 kaksi ovea, laatikko, kaksi irrotettavaa hyllyä ja lokero pikkuesineille.	500/1728/390	53050050*	VALKOINEN KOIVU TAMMI PÄHKINÄ	911 1 017 1 017 1 085	1 056 1 163 1 163 1 230	1 117 1 224 1 224 1 292	1 198 1 304 1 304 1 372
	KORKEA F3-VITRIINIKAAPPI 1, 300 kaksi ovea, laatikko, kaksi irrotettavaa hyllyä ja lokero pikkuesineille. Yläosassa vitriiniovi, alaosassa peitetty ovi.	300/1728/390	53051030*	VALKOINEN KOIVU TAMMI PÄHKINÄ	902 1 008 1 008 1 076	933 1 040 1 040 1 107	972 1 079 1 079 1 146	1 047 1 153 1 153 1 221
	KORKEA F3-VITRIINIKAAPPI 1, 500 kaksi ovea, laatikko, kaksi irrotettavaa hyllyä ja lokero pikkuesineille. Yläosassa vitriiniovi, alaosassa peitetty ovi.	500/1728/390	53051050*	VALKOINEN KOIVU TAMMI PÄHKINÄ	1 040 1 147 1 147 1 214	1 095 1 202 1 202 1 269	1 145 1 251 1 251 1 319	1 202 1 308 1 308 1 376
	KORKEA F3-KAAPPI 2, 300 ovi, kaksi laatikkoa, kaksi irrotettavaa hyllyä, kaksi lokeroa pikkuesineille ja tilanjakaja.	300/1728/390	53052030*	VALKOINEN KOIVU TAMMI PÄHKINÄ	957 1 064 1 064 1 131	1 040 1 147 1 147 1 214	1 088 1 195 1 195 1 262	1 202 1 309 1 309 1 376
	KORKEA F3-KAAPPI 2, 500 ovi, kaksi laatikkoa, kaksi irrotettavaa hyllyä, kaksi lokeroa pikkuesineille ja tilanjakaja.	500/1728/390	53052050*	VALKOINEN KOIVU TAMMI PÄHKINÄ	1 093 1 199 1 199 1 267	1 239 1 345 1 345 1 413	1 300 1 406 1 406 1 474	1 380 1 487 1 487 1 555
	KORKEA F3-VITRIINIKAAPPI 2, 300 vitriiniovi, kaksi laatikkoa, kaksi irrotettavaa hyllyä, kaksi lokeroa pikkuesineille ja tilanjakaja. Yläosassa vitriiniovi, alaosassa peitetty etureunat.	300/1728/390	53053030*	VALKOINEN KOIVU TAMMI PÄHKINÄ	1 080 1 186 1 186 1 254	1 111 1 217 1 217 1 285	1 150 1 256 1 256 1 324	1 224 1 331 1 331 1 398
	KORKEA F3-VITRIINIKAAPPI 2, 500 vitriiniovi, kaksi laatikkoa, kaksi irrotettavaa hyllyä, kaksi lokeroa pikkuesineille ja tilanjakaja. Yläosassa vitriiniovi, alaosassa peitetty etureunat.	500/1728/390	53053050*	VALKOINEN KOIVU TAMMI PÄHKINÄ	1 223 1 329 1 329 1 397	1 278 1 384 1 384 1 452	1 327 1 434 1 434 1 501	1 385 1 491 1 491 1 559
	KORKEA F3-KAAPPI 3, 300 ovi, kaksi laatikkoa, kaksi irrotettavaa hyllyä, kaksi lokeroa pikkuesineille ja tilanjakaja.	300/1728/390	53054030*	VALKOINEN KOIVU TAMMI PÄHKINÄ	990 1 096 1 096 1 164	1 065 1 171 1 171 1 239	1 129 1 236 1 236 1 304	1 216 1 322 1 322 1 390
	KORKEA F3-KAAPPI 3, 500 ovi, kaksi laatikkoa, kaksi irrotettavaa hyllyä, kaksi lokeroa pikkuesineille ja tilanjakaja.	500/1728/390	53054050*	VALKOINEN KOIVU TAMMI PÄHKINÄ	1 126 1 232 1 232 1 300	1 272 1 379 1 379 1 446	1 332 1 438 1 438 1 506	1 412 1 519 1 519 1 586

F3 SÄILYTYSJÄRJESTELMÄÄ

HINTARYHMÄ OVET

L/K/S MM

TUO-
TENRO.

RUNKO

1

2

3

4

Kaappi toimitetaan koottuna, sisältää vaimentavat ovet ja laatikot. Vetimet sisältyvät vitriinioveen. Vetimet eivät sisälly muihin oviin ja laatikoihin.

*Ilmoita tuotenro, runko, ovi ja avautumissuunta. "TILAUSOHJEET DIAL/PRIO/MORNING/F3" sivuilla 6

Plain:
valkoinen
(Vitrin=alutech)







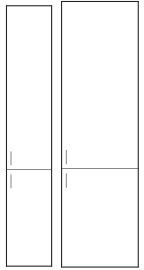
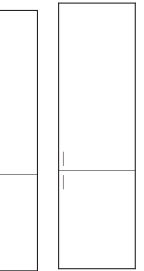
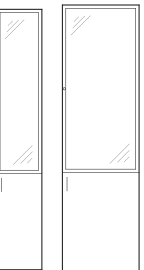

Shine
Plain:
värjätty

Plain: tammi,
koivu,
jalopähkinä
Ram:
valkoinen

Ram: tammi,
koivu,
jalopähkinä

	<p>KORKEA F3-VITRIINIKAAPPI 3, 300 vitriiniovi, kaksi laatikkoa, kaksi irrotettavaa hyllyä, kaksi lokeroa pikkuesineille ja tilanjakaja. Yläosassa vitriiniovi, alaosassa peitetyt etureunat.</p>	300/1728/390	53055030*	VALKOINEN KOIVU TAMMI PÄHKINÄ	1 112 1 219 1 219 1 286	1 135 1 242 1 242 1 310	1 191 1 298 1 298 1 365	1 238 1 344 1 344 1 412
	<p>KORKEA F3-VITRIINIKAAPPI 3, 500 vitriiniovi, kaksi laatikkoa, kaksi irrotettavaa hyllyä, kaksi lokeroa pikkuesineille ja tilanjakaja. Yläosassa vitriiniovi, alaosassa peitetyt etureunat.</p>	500/1728/390	53055050*	VALKOINEN KOIVU TAMMI PÄHKINÄ	1 256 1 362 1 362 1 430	1 311 1 418 1 418 1 485	1 359 1 466 1 466 1 533	1 416 1 523 1 523 1 590
	<p>KORKEA F3-KAAPPI 4, 300 kaksi ovea ja kaksi irrotettavaa hyllyä.</p>	300/1728/390	53056030*	VALKOINEN KOIVU TAMMI PÄHKINÄ	589 695 695 763	678 784 784 852	690 796 796 864	798 904 904 972
	<p>KORKEA F3-KAAPPI 4, 500 kaksi ovea ja kaksi irrotettavaa hyllyä.</p>	500/1728/390	53056050*	VALKOINEN KOIVU TAMMI PÄHKINÄ	730 837 837 904	878 984 984 1 052	899 1 006 1 006 1 073	952 1 058 1 058 1 126
	<p>KORKEA F3-VITRIINIKAAPPI 4, 300 kaksi ovea ja kaksi irrotettavaa hyllyä. Yläosassa vitriiniovi, alaosassa peitetty ovi.</p>	300/1728/390	53057030*	VALKOINEN KOIVU TAMMI PÄHKINÄ	711 818 818 885	749 855 855 923	752 858 858 926	820 926 926 994
	<p>KORKEA F3-VITRIINIKAAPPI 4, 500 kaksi ovea ja kaksi irrotettavaa hyllyä. Yläosassa vitriiniovi, alaosassa peitetty ovi.</p>	500/1728/390	53057050*	VALKOINEN KOIVU TAMMI PÄHKINÄ	860 966 966 1 034	916 1 023 1 023 1 090	926 1 033 1 033 1 100	956 1 062 1 062 1 130
	<p>KORKEA F3-KAAPPI 5 300 Runko valkoinen, koivu, tammi tai pähkinä. Yksi ovi ja neljä irrotettavaa lasihyllyä. Toimitetaan koottuna.</p>	300/1728/160	53058030*	VALKOINEN KOIVU TAMMI PÄHKINÄ	561 639 639 688	650 728 728 777	662 740 740 789	770 848 848 897
	<p>KORKEA F3-KAAPPI 5 500 Runko valkoinen, koivu, tammi tai pähkinä. Yksi ovi ja neljä irrotettavaa lasihyllyä. Toimitetaan koottuna.</p>	500/1728/160	53058050*	VALKOINEN KOIVU TAMMI PÄHKINÄ	702 743 743 829	849 890 890 976	871 912 912 998	924 964 964 1 051
	<p>KORKEA F3-KAAPPI 5 VITRIINI 300 Runko valkoinen, koivu, tammi tai pähkinä. Yksi vitriinin ovi ja neljä irrotettavaa lasihyllyä. Toimitetaan koottuna.</p>	300/1728/160	53059030*	VALKOINEN KOIVU TAMMI PÄHKINÄ	683 724 724 810	720 761 761 847	723 764 764 851	791 832 832 919
	<p>KORKEA F3-KAAPPI 5 VITRIINI 500 Runko valkoinen, koivu, tammi tai pähkinä. Yksi vitriinin ovi ja neljä irrotettavaa lasihyllyä. Toimitetaan koottuna.</p>	500/1728/160	53059050*	VALKOINEN KOIVU TAMMI PÄHKINÄ	832 891 891 959	888 948 948 1 015	898 958 958 1 025	928 987 987 1 055



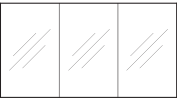

F3 SÄILYTYSJÄRJESTELMÄÄ

	LEV./KORK./ SYV.	TUO- TENRO	RUNKO	VALKOI- NEN	VÄRJÄTTY	KOIVU JA TAMMI	PÄHKINÄ	
PUOLIKORKEAN KAAPIN KANSILEVYTT, ALAKAAPPI								
	F3-KANSILEVY 305	305/19/395	56150030*		70	108	85	111
	F3-KANSILEVY 505	505/19/395	56150050*		77	116	103	134
	F3-KANSILEVY 605	605/19/395	56150060*		85	124	111	145
	F3-KANSILEVY 1005	1005/19/395	56150100*		93	131	147	191
F3-PEILIKAAPPI								
	F3-PEILIKAAPPI 500 Valitse vasemmalle tai oikealle avautuva peiliovi. Sis. kaksi irrotettavaa lasihyllyä.		52550050*	VALKOINEN KOIVU TAMMI PÄHKINÄ	261 319 319 339			
	F3-PEILIKAAPPI 600 Valitse vasemmalle tai oikealle avautuva peiliovi. Sis. kaksi irrotettavaa lasihyllyä.	600/640/150	52550060*	VALKOINEN KOIVU TAMMI PÄHKINÄ	271 329 329 348			
	F3 PLUS -PEILIKAAPPI 600 Samat varusteet kuin yllä, mutta lisäksi myös alavalo ja suurentava peili peilioven sisäpuolella.	600/640/150	52540060*	VALKOINEN KOIVU TAMMI PÄHKINÄ	461 519 519 538			
	F3-PEILIKAAPPI 600, 2 PEILIÄ Kaksipuoliset peiliovet. Kaksi irrotettavaa lasihyllyä ja vaimennettu sulkiamekanismi. Toimitetaan koottuna.		52551060*	VALKOINEN KOIVU TAMMI PÄHKINÄ	319 377 377 397			
	F3 PLUS -PEILIKAAPPI 600, 2 PEILIÄ Samat varusteet kuin yllä, mutta lisäksi myös alavalo ja suurentava peili toisen peilioven sisäpuolella.		52541060*	VALKOINEN KOIVU TAMMI PÄHKINÄ	522 580 580 599			
	F3-PEILIKAAPPI 900 Sis. neljä irrotettavaa lasihyllyä.	900/640/150	52550090*	VALKOINEN KOIVU TAMMI PÄHKINÄ	416 474 474 493			
	F3 PLUS -PEILIKAAPPI 900 Samat varusteet kuin yllä, mutta lisäksi myös alavalo ja suurentava peili toisen peilioven sisäpuolella.	900/640/150	52540090*	VALKOINEN KOIVU TAMMI PÄHKINÄ	657 715 715 734			
	F3-PEILIKAAPPI 1 200 Sis. kuusi irrotettavaa lasihyllyä. Vasemmalle avautuva keskipeili.	1200/640/150	52550120*	VALKOINEN KOIVU TAMMI PÄHKINÄ	493 551 551 570			
	F3 PLUS -PEILIKAAPPI 1200 Samat varusteet kuin yllä, mutta lisäksi myös alavalo ja suurentava peili toisen peilioven sisäpuolella.	1200/640/150	52540120*	VALKOINEN KOIVU TAMMI PÄHKINÄ	769 827 827 847			





F3 SÄILYTYSJÄRJESTELMÄÄ

	LEV./KORK./ SYV.	TUO- TENRO	RUNKO	VALKOI- NEN	VÄRJÄTTY	KOIVU JA TAMMI	PÄHKINÄ
 <p>F3-PEILIKAAPPI 1 500 Sis. kuusi irrotettavaa lasihyllyä. Vasemmalle avautuva keskipeili.</p>	1500/640/150	52550150*	VALKOINEN	628			
			KOIVU	686			
			TAMMI	686			
			PÄHKINÄ	706			
<p>F3 PLUS -PEILIKAAPPI 1500 Samat varusteet kuin yllä, mutta lisäksi myös alavalo ja suurentava peili toisen peilioven sisäpuolella.</p>	1500/640/150	52540150*	VALKOINEN	928			
			KOIVU	986			
			TAMMI	986			
			PÄHKINÄ	1 005			

F3-KAAPPIVALAISIN

 <p>LOISTEPUTKIVALAISIN F3 630, 13W T5 LOISTEPUTKI. SUOJAUSLUOKKA IP21.</p>	630/35/260	58050063*		316	354	422	500
 <p>LOISTEPUTKIVALAISIN F3 930, 21W T5 LOISTEPUTKI. SUOJAUSLUOKKA IP21.</p>	930/35/260	58050093*		387	425	524	631
 <p>LOISTEPUTKIVALAISIN F3 1230, 28W T5 LOISTEPUTKI. SUOJAUSLUOKKA IP21.</p>	1230/35/260	58050123*		454	493	638	774
 <p>LOISTEPUTKIVALAISIN F3 1530, 35W T5 LOISTEPUTKI. SUOJAUSLUOKKA IP21.</p>	1530/35/260	58050153*		486	524	715	881

MUUT KAAPPIVALAISIMET

 <p>LOISTEPUTKIVALAISIN ALU370 T5-loisteputki. 370 mm, 8 W. Suojausluokka IP21.</p>		58312		319			
 <p>LOISTEPUTKIVALAISIN 500, 2X11 W Loisteputkivalaisin, joka valaisee sekä ylös- että alaspäin. 2 loisteputkea PL-S 11 W. Suojausluokka IP 21.</p>	500/38/236	58030050		227			
 <p>KAAPPIVALAISIN 600 MM Loisteputkivalaisin, joka valaisee sekä ylös- että alaspäin. 2 loisteputkea PL-S 11 W. Suojausluokka IP 21.</p>	600/38/236	58030060		237			
 <p>PISTORASIA 230 V Kaappiin sijoitettava pistorasia.</p>		58410		34			



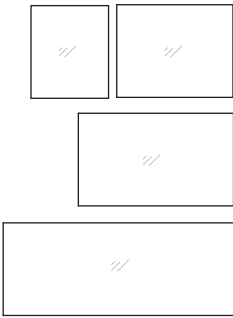



PEILIT

 <p>PEILI (Sijoitetaan F3-hyllyn ja F3- peilivalaisimen väliin.)</p>	600/717/4	58713060		85			
	900/717/4	58713090		105			
	1200/717/4	58713120		128			
	1500/717/4	58713150		155			



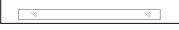
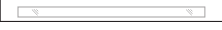

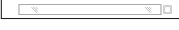
F3 SÄILYTYSJÄRJESTELMÄÄ

LEV./KORK./ TUO- RUNKO VALKOI- VÄRJÄTTY KOIVU JA PÄHKINÄ
SYV. TENRO NEN TAMMI

PEILIVALAISIN F3

	F3-PEILIVALAISIN 600	600/35/170	58150060*	8 W T5 loisteputki. Suojausluokka IP21	298	336	370	416
	F3-PEILIVALAISIN 900	900/35/170	58150090*	13 W T5 loisteputki. Suojausluokka IP21	331	370	425	491
	F3-PEILIVALAISIN 1200	1200/35/170	58150120*	21 W T5 loisteputki. Suojausluokka IP21	402	441	516	600
	F3-PEILIVALAISIN 1500	1500/35/170	58150150*	28 W T5 loisteputki. Suojausluokka IP21	470	508	612	713
	F3-PEILIVALAISIN 600	600/35/170	58151060*	8 W T5 loisteputki. Suojausluokka IP21, pistorasia 230 V	356	394	422	470
	F3-PEILIVALAISIN 900	900/35/170	58151090*	13 W T5 loisteputki. Suojausluokka IP21, pistorasia 230 V	389	428	476	542
	F3-PEILIVALAISIN 1200	1200/35/170	58151120*	21 W T5 loisteputki. Suojausluokka IP21, pistorasia 230 V	460	499	571	652
	F3-PEILIVALAISIN 1500	1500/35/170	58151150*	28 W T5 loisteputki. Suojausluokka IP21, pistorasia 230 V	535	574	663	764

F3-HYLLY

	F3-HYLLY 300	300/35/130	56550030*		85	124	166	213
	F3-HYLLY 600	600/35/130	56550060*		93	131	207	275
	F3-HYLLY 900	900/35/130	56550090*		108	147	251	341
	F3-HYLLY 1200	1200/35/130	56550120*		124	162	291	401
	F3-HYLLY 1500	1500/35/130	56550150*		147	186	333	457

SANITY

	TUOTENRO	L/K/S MM	HINTA	HUOM.	
PEAUALLAS					
	PIENOISPESUALLAS SA 02 400	54630040	400/180/350	453	Valkoinen posliini. Asennetaan pulteilla. SA02-pesualtaassa ei ole ylivuotoaukkoa. Sen vuoksi on suositeltavaa, että käytössä on avoin pohjaventtiili tai lattiakaivo.
	PESUALLAS SA 02 520	54630050	520/180/500	720	
	PESUALLAS SA 02 720	54630070	720/180/500	887	
	PESUALLAS SA 02 1020	54630100	1020/180/500	1 263	
	PYÖREÄ SANITY-PESUALLAS.	54650046	ø460/150	207	Valkoista posliinia. Sijoitetaan alakaapin päälle.
	NELIÖN MUOTOINEN SANITY-PESUALLAS.	54650047	470/150/470	207	Valkoista posliinia. Sijoitetaan alakaapin päälle. Sekoittaja, jossa vipupohjaventtiilin nostovipu on sekoittajan takana, ei sovellut tähän altaaseen. Kvadrat.

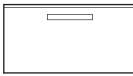

KAAPIT









	VALITSE LOPPUNUMEROT VÄRIN MUKAAN:					
		*22 =PÄHKINÄ				Alakaappien laatikot ovat kokonaan ulosvedettäviä ja vaimennettuja. Etulevyissä esiporaus vetimiä varten. Vetimet sisältyvät hintaan. Kaapit toimitetaan koottuina.
		*25 =TAMMI				
		*30 = KIILTÄVÄ VALKOINEN				
		*32 =PUNAINEN EEBENPUU				
		*33 =TÄYSKIILTÄVÄ MUSTA				
	ALLASKAAPPI SANITY 500 ALTAAN REIÄLLÄ	51016050*	501/346/485	469	Pesuallaskolalla varustettu alakaappi. Tuotteeseen sisältyy seinään liitettävä vesilukko ja tilanjakaja.	
	ALAKAAPPI SANITY 500	51015050*		416	Alakaappi, jossa yhtenäinen kansilevy ja lasinen suojalevy. Tuotteeseen sisältyy tilanjakaja.	
	ALLASKAAPPI SANITY 700 ALTAAN REIÄLLÄ	51016070*	701/346/485	530	Pesuallaskolalla varustettu alakaappi. Tuotteeseen sisältyy seinään liitettävä vesilukko ja tilanjakaja.	
	ALAKAAPPI SANITY 700	51015070*		467	Alakaappi, jossa yhtenäinen kansilevy ja lasinen suojalevy. Tuotteeseen sisältyy tilanjakaja.	
	ALLASKAAPPI SANITY 1000 ALTAAN REIÄLLÄ	51016100*	1001/346/485	619	Pesuallaskolalla varustettu alakaappi. Tuotteeseen sisältyy seinään liitettävä vesilukko.	
	ALAKAAPPI SANITY 1000	51015100*		543	Alakaappi, jossa yhtenäinen kansilevy ja lasinen suojalevy. Tuotteeseen sisältyy tilanjakaja.	
	KAAPPI SANITY 500	53510050*	501/674/370	598	Kaappi kahdella laatikolla. Tuotteeseen sisältyy lasinen suojalevy.	
	KAAPPI SANITY 700	53510070*	701/674/370	668	Kaappi kahdella laatikolla. Tuotteeseen sisältyy lasinen suojalevy.	
	KAAPPI SANITY 1000	53510100*	1001/674/370	772	Kaappi kahdella laatikolla. Tuotteeseen sisältyy lasinen suojalevy.	

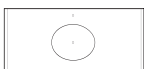

SANITY

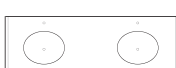
		TUOTENRO	L/K/S MM	HINTA	HUOM.
	KORKEA SANITY-VITRIINIKAAPPI 500, VASEN	53060050*	500/1578/370	656	Korkea kaappi, jossa vitriiniovi. Tuotteeseen sisältyy neljä hyllyä.
	KORKEA SANITY-VITRIINIKAAPPI 500, OIKEA	53061050*	500/1578/370	656	
	PEILIKAAPPI SANITY 500, VASEN	52521050*	500/750/126	309	Peilikaappi, jossa kaksipuolinen peili- ja alhaalla huurrelasinen otereuna. Kaksi lasihyllyä.
	PEILIKAAPPI SANITY 500, OIKEA	52522050*		309	
	YLÄVITRIINIKAAPPI SANITY 500, VASEN	52523050*	500/750/140	335	Vitriiniovi huurrelasia. Kaksi lasihyllyä.
	YLÄVITRIINIKAAPPI SANITY 500, OIKEA	52524050*		335	



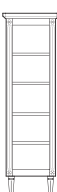

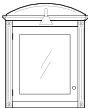
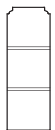

TARVIKKEET

	LOISTEPUTKIVALAISIN ALU370, 8 W	58312		319	Loisteputkivalaisin T5, 8 W, Suojausluokka IP 21.
	LOISTEPUTKIVALAISIN 500, ' 2X11 W	58030050	500/38/236	227	Loisteputkivalaisin, joka valaisee sekä ylös- että alaspäin. 2 loisteputkea PL-S 11 W. Suojausluokka IP 21.
	PISTORASIA 230 V	58410		34	Kaappiin sijoitettava pistorasia.
	JALKA	59506		32	Jalat, korkeus 320 mm. Alumiinia.
	KROMINEN VESILUKKO	5490411		165	Muotoiltu krominen vesilukko liitettäväksi seinän ulosmenoon.
	POHJAVENTTIILI SQUARE, KROMINEN	5490911		197	Sama kuin ylhäällä, mutta nelikulmainen.
	AVOIN KROMINEN POHJAVENTTIILI	5912011		59	Avoin krominen pohjaventtiili. Suunniteltu ensisijaisesti Sanity-sarjan pesualtaaseen SA 02.
	POP-UP-POHJAVENTTIILI	5910511		69	Pohjaventtiili suljetaan kannesta painamalla.





	VÄRI	TUOTENRO	L/K/S MM	HINTA	HUOM.
ALLASKAAPIT/PESULTAAAT					
Antiikinvalkoisten ja -vihreiden mallien yksityiskohdat ovat antiikkipronssia. Lämpimänharmaissa malleissa on kromiset yksityiskohdat.					
	ALLASKAAPPI 660	ANTIIKINVALKOINEN	51010066	662/810/540	929
		ANTIIKINVIHREÄ	51012066		929
		LÄMPIMÄNHARMAA	51032066		818
		MUSTA	51019066		818
	PESUALLAS 700	VALKOINEN	54500070	700/20/560	437
		CARRARA	5450007050		1 349
		ESTREMOZ	5450007051		1 596
	ALLASKAAPPI 1260	ANTIIKINVALKOINEN	51010126	1263/810/540	1 897
		ANTIIKINVIHREÄ	51012126		1 897
		LÄMPIMÄNHARMAA	51032126		1 670
		MUSTA	51019126		1 670
	PESUALLAS 1300	VALKOINEN	54500130	1300/20/560	711
		CARRARA	5450013050		1 501
		ESTREMOZ	5450013051		2 014
	ALLASKAAPPI 1500	ANTIIKINVALKOINEN	51010150	1500/810/540	1 979
		ANTIIKINVIHREÄ	51012150		1 979
		LÄMPIMÄNHARMAA	51032150		1 741
		MUSTA	51019150		1 741
	PESUALLAS 1540	CARRARA	5450315450	1540/20/560	2 826
		ESTREMOZ	5450315451		3 320
KAAPIT JA PEILI					
	YLÄKAAPPI vasen, ilman ovea	ANTIIKINVALKOINEN	52010035	411/735/140	376
		ANTIIKINVIHREÄ	52012035		376
		LÄMPIMÄNHARMAA	52032035		331
		MUSTA	52029035		331
	YLÄKAAPPI oikea, ilman ovea	ANTIIKINVALKOINEN	52011035	411/735/140	376
		ANTIIKINVALKOINEN, PISTORASIALLA*	52014035		406
		ANTIIKINVIHREÄ	52013035		376
		ANTIIKINVIHREÄ, PISTORASIALLA*	52015035		406
		LÄMPIMÄNHARMAA, EI PISTORASIAA	52033035		331
		LÄMPIMÄNHARMAA, PISTORASIALLA*	52035035		358
		MUSTA EI PISTORASIAA, PISTORASIALLA*	52036035		331
	MUSTA PISTORASIALLA, PISTORASIALLA*	52037035		358	
	YLÄKAAPPI vasen, ovella	ANTIIKINVALKOINEN	52020035	411/735/140	589
		ANTIIKINVIHREÄ	52022035		589
		LÄMPIMÄNHARMAA	52042035		519
		MUSTA	52039035		519
	YLÄKAAPPI oikea, ovella	ANTIIKINVALKOINEN	52021035	411/735/140	589
		ANTIIKINVALKOINEN, PISTORASIALLA*	52024035		619
		ANTIIKINVIHREÄ	52023035		589
		ANTIIKINVIHREÄ, PISTORASIALLA*	52025035		619
		LÄMPIMÄNHARMAA, EI PISTORASIAA	52043035		519
		LÄMPIMÄNHARMAA, PISTORASIALLA*	52045035		545
		MUSTA EI PISTORASIAA	52046035		519
	MUSTA PISTORASIALLA*	52047035		545	
	KORKEA KAAPPI ilman ovea	ANTIIKINVALKOINEN	53010038	442/1590/335	811
		ANTIIKINVIHREÄ	53012038		811
		LÄMPIMÄNHARMAA	53032038		713
		MUSTA	53049038		713

	VÄRI	TUOTENRO	L/K/S MM	HINTA	HUOM.	
	KORKEA KAAPPI OVELLA	ANTIIKINVALKOINEN VAS.	53020038	442/1590/335	1 080	Sis. vetimet, tukijalat ja neljä hyllyä. Ovessa antiikkilasi. Vitriiniovi antiikkilasia. Smove-ovenvaimennin on vakiona kaapissa. Toimitetaan koottuna.
		ANTIIKINVALKOINEN OIK.	53021038		1 080	
		ANTIIKINVIHREÄ VAS.	53022038		1 080	
		ANTIIKINVIHREÄ OIK.	53023038		1 080	
		LÄMPIMÄNHARMAA VAS.	53042038		950	
		LÄMPIMÄNHARMAA OIK.	53043038		950	
		MUSTA, VAS.	53040038		950	
	MUSTA, OIK.	53041038		950		
	PEILI kahdella valaisimella	ANTIIKINVALKOINEN	56601060	600/825/16	515	Seinätauluun asennettu peili. Kaksi lampetta (10 W) ja muuntaja.
		ANTIIKINVIHREÄ	56602060		515	
		LÄMPIMÄNHARMAA	56604060		452	
		MUSTA	56605060		452	
	PEILIKAAPPI valaisimella	ANTIIKINVALK.VAS., EI PISTORASIAA	52510060	660/825/140	860	Ovi, vetimet, lampetti (10 W), muuntaja ja irtohylly. Oikea ja vasen oven saranointi Kaksipuolinen peiliovi. Toimitetaan koottuna. Smove-ovenvaimennin on vakiona kaapissa. *≈230 V:n pistorasia (asennettu kaappiin).
		ANTIIKINVALK.VAS, PISTORASIALLA*	52514060		890	
		ANTIIKINVALK.OIK, EI PISTORASIAA	52511060		860	
		ANTIIKINVALK.OIK, PISTORASIALLA*	52516060		890	
		ANTIIKINVIHR.VAS, EI PISTORASIAA	52512060		860	
		ANTIIKINVIHR.VAS, PISTORASIALLA*	52515060		890	
		ANTIIKINVIHR.OIK, EI PISTORASIAA	52513060		860	
		ANTIIKINVIHR.OIK, PISTORASIALLA*	52517060		890	
		LÄMPIMÄNHARM., VAS., EI PISTORASIAA	52535060		757	
		LÄMPIMÄNHARMAA, VAS., PISTORASIALLA*	52536060		783	
		LÄMPIMÄNHARMAA, OIK., EI PISTORASIAA	52533060		757	
		LÄMPIMÄNHARMAA, OIK., PISTORASIALLA*	52537060		783	
		MUSTA, VAS., EI PISTORASIAA	52528060		757	
		MUSTA, VAS., PISTORASIALLA*	52529060		783	
	MUSTA, OIK., EI PISTORASIAA	52538060		757		
	MUSTA, OIK., PISTORASIALLA*	52539060		783		
	AVOHYLLY	ANTIIKINVALKOINEN	565160240	240/735/140	162	Asennetaan kahden peilikaapin väliin.
		ANTIIKINVIHREÄ	565150240		162	
		LÄMPIMÄNHARMAA	565350240		142	
		MUSTA	565450240		142	

TARVIKKEET LOUIS

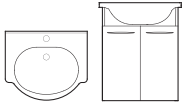
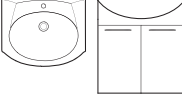
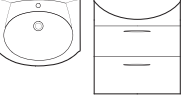
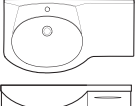
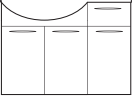
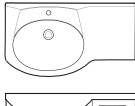
	KOUKKU	ANTIIKKIPRONSSI	59640	100/55/80	71	
		KROMI	5964011		53	
	PYYHETANKO	ANTIIKKIPRONSSI	59641	450/55/80	131	
		KROMI	5964111		96	
	PYYHERENGAS	ANTIIKKIPRONSSI	59642	210/210/80	85	
		KROMI	5964211		70	
	SAIPPUA- JA MUKITELINE	ANTIIKKIPRONSSI	59643	190/150/70	156	Pöytämalli.
		KROMI	5964311		132	
	WC-PAPERITELINE	ANTIIKKIPRONSSI	59644	125/165/150	87	
		KROMI	5964411		76	
	WC-HARJATELINE	ANTIIKKIPRONSSI	59645	100/320/100	151	Lattiamalli.
		KROMI	5964511		148	
	SEKOITIN VIOLA	ANTIIKKIPRONSSI	5912118		466	Sis. nostoventtiilin.
		KROMI	5912111		245	

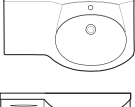
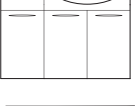

BASIC

	VÄRI	TUOTENRO	L/K/S MM	HINTA	HUOM.
PESUALLASPAKETTI					
	VALKOINEN TAMMI PÄHKINÄ	86000	550/685/425	420	Posliiniallas ja allaskaappi valkoinen, tammi ja pähkinä. Ovet ja yksi hylly. Metalliset vetimet. Vesilukko kuuluu pakettiin helmikuusta 2008 alkaen.
		86030		420	
		86070		420	
	VALKOINEN TAMMI PÄHKINÄ	86100	600/685/500	544	Posliiniallas ja allaskaappi valkoinen, tammi ja pähkinä. Ovet ja yksi hylly. Metalliset vetimet. Vesilukko kuuluu pakettiin helmikuusta 2008 alkaen.
		86130		544	
		86170		544	
	VALKOINEN TAMMI PÄHKINÄ	86200	600/685/500	600	Posliiniallas ja allaskaappi valkoinen, tammi ja pähkinä. Kaksi laatikkoa. Metalliset vetimet. Vesilukko kuuluu pakettiin helmikuusta 2008 alkaen.
		86230		600	
		86270		600	
	VALKOINEN TAMMI PÄHKINÄ	86300	900/685/500	946	Posliiniallas ja allaskaappi, yksi sivukaapissa valkoinen, tammi ja pähkinä. Allaskaapissa ovet ja yksi hylly. Sivukaapissa yksi ovi, yksi hylly ja yksi laatikko. Metalliset vetimet. Vesilukko kuuluu pakettiin helmikuusta 2008 alkaen.
		86330		946	
		86370		946	
	VALKOINEN TAMMI PÄHKINÄ	86400	900/685/500	1 002	Posliiniallas ja allaskaappi, yksi sivukaapissa valkoinen, tammi ja pähkinä. Allaskaapissa kaksi laatikkoa. Sivukaapissa yksi ovi, yksi hylly ja yksi laatikko. Metalliset vetimet. Vesilukko kuuluu pakettiin helmikuusta 2008 alkaen.
		86430		1 002	
		86470		1 002	
	VALKOINEN TAMMI PÄHKINÄ	86500	900/685/500	946	Posliiniallas ja allaskaappi, yksi sivukaapissa valkoinen, tammi ja pähkinä. Allaskaapissa ovet ja yksi hylly. Sivukaapissa yksi ovi, yksi hylly ja yksi laatikko. Metalliset vetimet. Vesilukko kuuluu pakettiin helmikuusta 2008 alkaen.
		86530		946	
		86570		946	
	VALKOINEN TAMMI PÄHKINÄ	86600	900/685/500	1 002	Posliiniallas ja allaskaappi, yksi sivukaapissa valkoinen, tammi ja pähkinä. Allaskaapissa kaksi laatikkoa. Sivukaapissa yksi ovi, yksi hylly ja yksi laatikko. Metalliset vetimet. Vesilukko kuuluu pakettiin helmikuusta 2008 alkaen.
		86630		1 002	
		86670		1 002	
	VALKOINEN TAMMI PÄHKINÄ	86700	1200/685/500	1 295	Posliiniallas ja allaskaappi, kaksi sivukaapeissa valkoinen, tammi ja pähkinä. Allaskaapissa ovet ja yksi hylly. Sivukaapissa yksi ovi, yksi hylly ja yksi laatikko. Metalliset vetimet. Vesilukko kuuluu pakettiin helmikuusta 2008 alkaen.
		86730		1 295	
		86770		1 295	
	VALKOINEN TAMMI PÄHKINÄ	86800	1200/685/500	1 351	Posliiniallas ja allaskaappi, kaksi sivukaapeissa valkoinen, tammi ja pähkinä. Allaskaapissa kaksi laatikkoa. Sivukaapissa yksi ovi, yksi hylly ja yksi laatikko. Metalliset vetimet. Vesilukko kuuluu pakettiin helmikuusta 2008 alkaen.
		86830		1 351	
		86870		1 351	
	VALKOINEN TAMMI PÄHKINÄ	86900	1050/670/510	968	Valumarmoriallas ja allaskaappi valkoinen, tammi ja pähkinä. Ovet ja kolme hyllyä. Metalliset vetimet. Vesilukko kuuluu pakettiin helmikuusta 2008 alkaen.
		86930		968	
		86970		968	









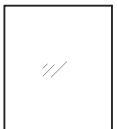

BASIC

VÄRI TUOTENRO L/K/S MM HINTA HUOM.



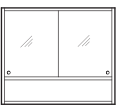
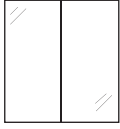
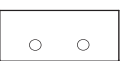
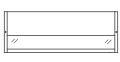

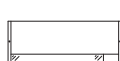
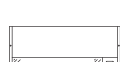











KAAPIT

	YLÄKAAPPI 300	VALKOINEN	5200603000	300/640/156	120	"Väreinä valkoinen, tammi tai pähkinä. Ovet ja kaksi lasihyllyä. Runko toimitetaan koottuna. Metalliset vetimet."
		TAMMI	5200603030		120	
		PÄHKINÄ	5200603070		120	
	KORKEA KAAPPI 300	VALKOINEN	5300803000	300/1728/366	327	Väreinä valkoinen, tammi tai pähkinä. Kaksi ovea ja yksi laatikko. Metalliset vetimet. 2 ovea, laatikko, vedin ja 3 irtohyllyä.
		TAMMI	5300803030		327	
		PÄHKINÄ	5300803070		327	

BASIC

	VÄRI	TUOTENRO	L/K/S MM	HINTA	HUOM.	
PEILIKAAPPI, VALAISIN JA HYLLYT						
	HYLLY	VALKOINEN TAMMI PÄHKINÄ	56506000 56506030 56506070	600/32/130	54 54 54	Hylly piilotetulla asennuksella
	PEILI KORKEUS 613		58702060	600/613/4	53	Asennetaan peilivalaisimeen kuuluvilla peilikiinnittimillä. Jos hylly asennetaan ilman peilivalaisinta, on kiinnitinsarja tilattava erikseen.
	PEILI KORKEUS 717		58713060	600/717/4	85	Peili hyllyn ja peilivalaisimen väliin asennettavaksi. Jos peili asennetaan ilman peilivalaisinta, on kiinnitinsarja tilattava erikseen.
	PEILIVALAISIN ILMAN PISTORASIAA	VALKOINEN TAMMI PÄHKINÄ	5821206000 5821206030 5821206070	600/32/160	165 165 165	Väreinä valkoinen, tammi tai pähkinä. 2 x 10 W halogeeni. Asennetaan peilin yläpuolelle. Suojaluokka IP21.
	PEILIVALAISIN JOSSA PISTORASIA	VALKOINEN TAMMI PÄHKINÄ	5821606000 5821606030 5821606070	600/32/160	176 176 176	Väreinä valkoinen, tammi tai pähkinä. 2 x 10 W halogeeni ja 230 V:n pistorasialla. Asennetaan peilin yläpuolelle. Suojaluokka IP21.
	PEILIKAAPPI BASIC 1050	VALKOINEN TAMMI PÄHKINÄ	5250610500 5250610530 5250610570	1070/660/156	713 713 713	Väreinä valkoinen, tammi tai pähkinä. Suuri kaksipuolinen peiliovi ja kuusi lasihyllyä. Tuotteeseen sisältyy halogeenikatto 2 x 10 W ja 230 V:n.
	PEILIKAAPIT MINI SK	VALKOINEN	52530060	600/510/140	101	Saatavana valkoisena. Kaksi peililiukuovea ja yksi hylly. Runko toimitetaan koottuna.
	PEILIKAAPPI BASIC 600	VALKOINEN TAMMI PÄHKINÄ	5250506000 5250506030 5250506070	600/640/150	240 240 240	Väreinä valkoinen, tammi tai pähkinä. Kaksi kaksipuolista peiliovea ja kaksi lasihyllyä. Toimitetaan koottuna.
	KAAPIN HALOGEENIKATTO SIS. MUUNTAJA	VALKOINEN TAMMI PÄHKINÄ	5852006000 5852006030 5852006070	600/32/260	169 169 169	Väreinä valkoinen, tammi tai pähkinä. 2 x 10 W halogeeni. Asennetaan peilikaappiin. Ilman pistorasiaa. Suojaluokka IP21.
	KAAPPIVALAISIN 2 X 18 W ILMAN PISTORASIAA	VALKOINEN	58510060	620/80/265	169	Loisteputkivalaisin valkoista, 2x18 W:n loisteputki, ilman pistorasiaa. Suojaluokka IP21.
	KAAPPIVALAISIN 2 X 18 W 230 V:N PISTORASIA	VALKOINEN	58513060	620/80/265	184	Loisteputkivalaisin valkoista, 2x18 W:n loisteputki, 230 V:n pistorasialla. Suojaluokka IP21.
	KAAPPIVALAISIN 1 X 15 W ILMAN PISTORASIAA	VALKOINEN	58530060	600/55/215	184	Loisteputkivalaisin valkoista, 2x18 W:n loisteputki, ilman pistorasiaa. Suojaluokka IP21.
	KAAPPIVALAISIN 1 X 15 W 230 V:N PISTORASIA	VALKOINEN	58531060	600/55/215	207	Loisteputkivalaisin valkoista, 1x15 W:n loisteputki, 230 V:n pistorasialla. Tarvittaessa varustettu 230 V:n pistorasialla, joka voidaan kääntää oikealle tai vasemmalle. Suojaluokka IP 44.
	KAAPPIVALAISIN 600 2 X 11 W	ALUMIINI	58030060	600/38/236	237	Alumiininen loisteputkivalaisin, joka valaisee sekä ylös- että alaspäin. 2 x 11 W PL-S loisteputki. Suojaluokka IP21.
	PISTORASIA 230 V	HOPEANHARMAA	58410		34	230 V:n pistorasia sijoitetaan kaapin sisään. Hopeanharmaa. Suojaluokka IP21.

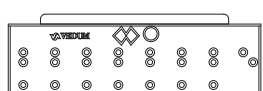
TARVIKKEET









		ART.NRO.		HINTA	HUOM.
VETIMET					
	VETIMET NRO 44	59044	cc 64	4	Kiiltävä
	VETIMET NRO 44	5904410	cc 64	4	Matta
	VETIMET NRO 45	59045	cc 128	6	Kiiltävä
	VETIMET NRO 45	5904510	cc 128	6	Matta
	VETIMET NRO 46	59046	cc 224	10	Kiiltävä
	VETIMET NRO 46	5904610	cc 224	10	Matta
	NUPPI NRO 47	59047		4	Kiiltävä
	NUPPI NRO 47	5904710		4	Matta
	VETIMET NRO 48	59048	cc 96	8	Kiiltävä
	VETIMET NRO 48	5904810	cc 96	8	Matta
	VETIMET NRO 49	59049	cc 160	10	Kiiltävä
	VETIMET NRO 49	5904910	cc 160	10	Matta
	VETIMET NRO 50	59050	cc 288	19	Kiiltävä
	VETIMET NRO 50	5905010	cc 288	19	Matta
	NUPPI NRO 52	59052		4	Kiiltävä
	NUPPI NRO 52	5905210		4	Matta
	VETIMET NRO 56	59056	cc 32	4	Kiiltävä
	VETIMET NRO 56	5905610	cc 32	4	Matta
	VETIMET NRO 57	59057	cc 224	15	Kiiltävä
	VETIMET NRO 57	5905710	cc 224	15	Matta
	VETIMET NRO 58	59058	cc 320	19	Kiiltävä
	VETIMET NRO 58	5905810	cc 320	19	Matta
	VETIMET NRO 60	59060	70	6	Kiiltävä
	VETIMET NRO 60	5906010	70	6	Matta
	VETIMET NRO 61	59061	cc 128	8	Kiiltävä
	VETIMET NRO 61	5906110	cc 128	8	Matta
	VETIMET NRO 62	5906210	cc 128	15	Matta
	VETIMET NRO 63	5906310	cc 192	19	Matta
	PORAUSMALLI 192	508259		9	Malli vetimien kiinnitysreikien poraamista varten. Korkeintaan cc 192 -vetimille.
	PORAUSMALLI 320	508233		23	Malli vetimien kiinnitysreikien poraamista varten. Korkeintaan cc 320 -vetimille.

TARVIKKEET

ART.NRO.

HINTA HUOM.

CLIO-KYLPYHUONETARVIKKEET

	PYYHEKOUKKU	59660		40	Kromi.
	WC-PAPERITELINE	59661		58	Kromi.
	PYYHETANKO 54 CM	59662		76	Kromi.
	PYYHERENGAS	59663		57	Kromi.
	MUKITELINE	59664		55	Kromi. Huurrelasilla.
	SAIPPUA-ANNOSTELIJA	59665		69	Kromi. Annostelija huurrelasia.
	WC-HARJATELINE	59666		162	Kromi.
	LASIHYLLY 60 CM	59667		87	Kromi.

PEILI ALUMIINIKEHYKSELLÄ

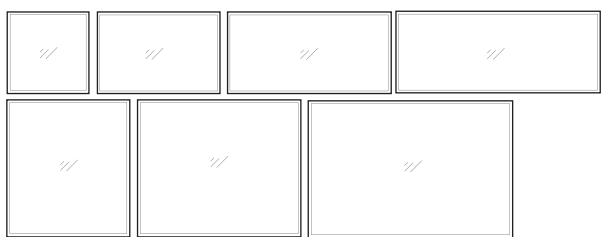
	58710060	600/600/30	326	Kiinnitetään seinään. Käännettävä, piilotettu kiinnitys.
	58710090	900/600/30	417	
	58710120	1200/600/30	526	
	58710150	1500/600/30	612	
	58711090	900/1000/30	474	
	58711120	1200/1000/30	583	
	58711150	1500/1000/30	726	

VALAISIMET ALUMIINIKEHYKSISEEN PEILIIN.

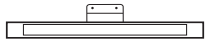





	VALAISIMET ALU370 8 W	58313		300	T5-loisteputki 8 W, suojausluokka IP21.
	VALAISIMET ALU600 13 W	58314		319	T5-loisteputki 13 W, suojausluokka IP21.

TARVIKKEET

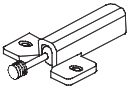
ART.NRO.

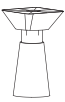
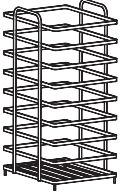
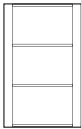
HINTA HUOM.

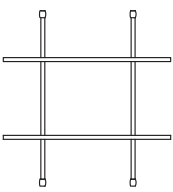
MUUT TARVIKKEET

	OVENVAIMENNIN SMOVE, 2 KPL/PAKKAUS.	508258		16	Ovenvaimennin asennetaan kaapin pohja- tai kattolevyyn. Sopii malleihin Basic.
	PESUALTAAN PUHDISTUSAINE	59600		23	Puhdistusaine/vaha valumarmorialtaille.
	TUKIJALKA, KROMI	5950111		19	Kromattua muovia. Korkeus 150-175 mm.
	PESUKORI	59601		111	Kromi. Sopii F3-valikoiman sivukaappeihin nro 4 ja korkeisiin kaappeihin nro 4.
	PUINEN PIKKUTAVARALOKERO, POHJA	508265		45	Pikku-tavaralokero, F3-sarjan laatikoiden pohjaksi. Sopii myös Sanity-laatikoihin.
	PUINEN PIKKUTAVARALOKERO, VÄLILEVY 300-LAATIKKOON	508266		48	Pikku-tavaralokero, voidaan asettaa F3-sarjan korkeiden laatikoiden välilevyyn. Sopii 300 mm:n kaapille.
	PUINEN PIKKUTAVARALOKERO, VÄLILEVY 500-LAATIKKOON	508267		51	Pikku-tavaralokero, voidaan asettaa F3-sarjan korkeiden laatikoiden välilevyyn. Sopii 500 mm:n kaapeille. Sopii myös Sanity-laatikoihin.
	TILANJAKAJA, LAATIKKOLEVEYS 300	508294		20	Korkeiden laatikoiden tilanjakajasarja. Käytännöllinen laatikon jakamiseksi osiin.
	TILANJAKAJA, LAATIKKOLEVEYS 500	508184		22	Sopii F3-, Morning- ja Sanity-sarjan laatikoihin.
	TILANJAKAJA, LAATIKKOLEVEYS 700	508185		27	
	TILANJAKAJA, LAATIKKOLEVEYS 1000	508186		31	
	LAATIKON PIDÄTIN	508229		10	F3-, Dial, Prio-, Morning- ja Sanity-sarjan laatikoihin sopiva pidätin, asennetaan laatikon pohjaan. Ei sovi Prio-allaskaappien sisäpuoliseen laatikkoon.
	PEILIINNITINSARJA	508019		6	

 **VEDUM**

PÄÄKONTTORI
VEDUM KÖK & BAD AB
Box 3, SE-530 10 VEDUM
sähköposti: info@vedum.se
www.vedum.se

Evimex Oy

MARKKINOINTI SUOMESSA
EVIMEX OY
Jäspilänkatu 4
04250 Kerava
Puh. 09-350 59 50
Fax 09-388 39 32
sähköposti: mail@evimex.fi
www.evimex.fi

